

Dvojitá válcová tryska s nastavitelnou mezerou A1325 1.5x5-10 mm

Obj. číslo:	102000760
Dostupnost:	skladem
Cena:	3 400,00 CZK / ks 4 114,00 CZK / ks vč. DPH

platná ke dni: 7.6.2026

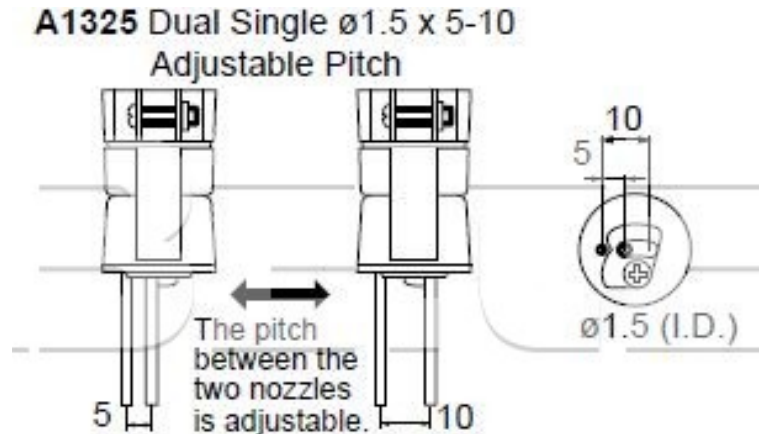

Popis

Dvojitá válcová tryska s nastavitelnou mezerou A1325 1.5x5-10 mm pro pájení a odpájení horkým vzduchem.

Obsah balení

Dvojitá válcová tryska s nastavitelnou mezerou A1325 1.5x5-10 mm

Technická data

Název parametru	Hodnota
Rozměr pouzdra	1.5-5-10 mm
Výrobce	Hakko