

Pájecí hrot HAKKO T33-SSBC4, Slim Type

| | |
|--------------------|---|
| Obj. číslo: | 107005086 |
| Dostupnost: | skladem |
| Cena: | 1 307,00 CZK / ks 1 581,47 CZK / ks vč. DPH |

platná ke dni: 22.6.2026

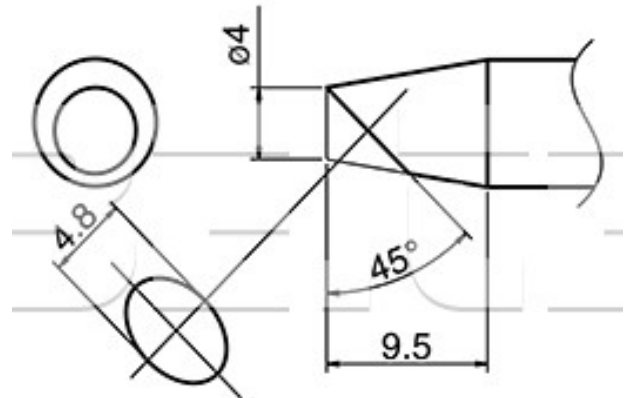

Popis

Pájecí hrot tvar 4SSBC určený pro pájecí ručku FX-8002/FX-8003/FX-8004/FX-8005 a pájecí stanici FX-801/FX-805. Šířka pájecí plochy 4,8 mm, délka hrotu 9,5 mm.

Obsah balení

1 x pájecí hrot HAKKO T33-SSBC4, Slim Type

Technická data

| Název parametru | Hodnota |
|--------------------------------------|---|
| Šířka pájecího hrotu | 4 mm |
| Šířka pájecí plochy | 4.8 mm |
| Úhel zkosení hrotu | 45 ° |
| Délka | 9.5 mm |
| Pájecí hrot pro stanice | Hakko |
| Pájecí hroty | klasické |
| Funkce hrotů | pájecí |
| Tvar pájecího hrotu | BC/C - plochý kulatý |
| Série hrotů Hakko | Série HAKKO T33 |
| Model pájecí/odpájecí stanice/pera | FX-801, FX-805 |
| Typ pájecí ručky/pistole/termokleští | FX - 8002 / FX - 8003, FX - 8005, FX - 8004 |