

### Pájecí hrot HAKKO T37-BC4060

<b>Obj. číslo:</b>	102004195
<b>Dostupnost:</b>	4 - 8 týdnů
<b>Cena:</b>	<b>1 386,00 CZK / ks</b> 1 677,06 CZK / ks vč. DPH

platná ke dni: 12.5.2026

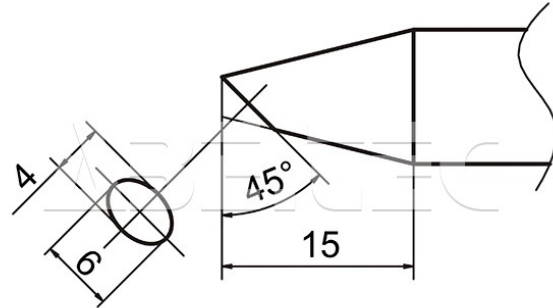

#### Popis

Pájecí hrot HAKKO řady T37, určený pro pájecí ručku FX-8005 a pájecí stanice FX-805. Tvar BC, šířka pájecí plochy 6,0 mm.

#### Obsah balení

Pájecí hrot HAKKO T37-BC4060

#### Technická data

Název parametru	Hodnota
Šířka pájecího hrotu	15 mm
Šířka pájecí plochy	6 mm
Pájecí hrot pro stanice	Hakko
Funkce hrotů	pájecí
Série hrotů Hakko	Série HAKKO T37
Tvar pájecího hrotu	BC/C - plochý kulatý
Model pájecí/odpájecí stanice/pera	FX-805
Typ pájecí ručky/pistole/termokleští	FX - 8005