

## Pájecí hrot T15-CF3 -3C

<b>Obj. číslo:</b>	102001582
<b>Dostupnost:</b>	4 - 8 týdnů
<b>Cena:</b>	<b>1 408,00 CZK / ks</b> 1 703,68 CZK / ks vč. DPH

platná ke dni: 24.6.2026

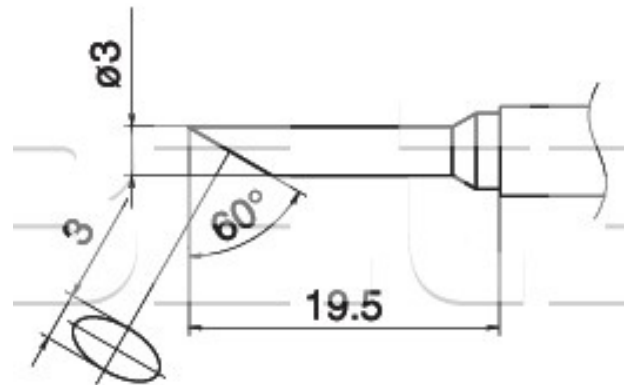

### Popis

Délka hrotu 19,5 mm. Úhel zkosení hrotu 60°. Šířka pájecí plochy 3,0 mm. Výška pájecí plochy 3,0 mm. Pocínován pouze na pájecí ploše. Pro pájecí stanice FX-951,FX-950, FX-952, FM-203.

### Obsah balení

Pájecí hrot T15-CF3 -3C

### Technická data

Název parametru	Hodnota
Šířka hrotu	3.0 mm
Výška pájecí plochy	3.0 mm
Úhel zkosení hrotu	60 °
Délka hrotu	19.5 mm
Pájecí hrot pro stanice	Hakko
Pájecí hroty	kompaktní
Funkce hrotů	pájecí
Série hrotů Hakko	Série HAKKO T15
Tvar pájecího hrotu	BC/C - plochý kulatý
Model pájecí/odpájecí stanice/pera	FM-202, FM-203, FM-204, FM-206, FX-950, FX-951, FX-952
Typ pájecí ručky/pistole/termokleští	FM - 2021, FM - 2027, FM - 2028