

## Pájecí hrot T18-K35

<b>Obj. číslo:</b>	107005864
<b>Dostupnost:</b>	4 - 8 týdnů
<b>Cena:</b>	<b>332,50 CZK / ks</b> 402,33 CZK / ks vč. DPH

platná ke dni: 22.6.2026

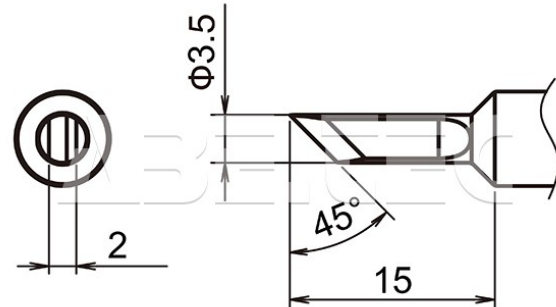

### Popis

Šířka pájecí plochy 5,0 mm, šířka hrotu 2,0 mm, úhel zkosení hrotu 45°, délka hrotu 14,0 mm. Pro pájecí stanici Hakko Fx-888.

### Obsah balení

1 ks.

### Technická data

Název parametru	Hodnota
Rozměry pájecí plochy	3.5 x 2.0 mm
Úhel zkosení hrotu	45 °
Délka hrotu	15 mm
Pájecí hrot pro stanice	Hakko
Pájecí hroty	klasické
Funkce hrotů	pájecí
Série hrotů Hakko	Série HAKKO T18
Tvar pájecího hrotu	K - tvar nože
Model pájecí/odpájecí stanice/pera	FX-888, FX-888D, FX-888DX
Typ pájecí ručky/pistole/termokleští	FX - 8801, FX - 8802, FX - 8803