

## Tryska A1188B-PLCC 9x9 mm

<b>Obj. číslo:</b>	102000743
<b>Dostupnost:</b>	skladem
<b>Cena:</b>	<b>3 460,00 CZK / ks</b> 4 186,60 CZK / ks vč. DPH

platná ke dni: 13.5.2026

**A1188B** PLCC 9 x 9  
(20 Pins)

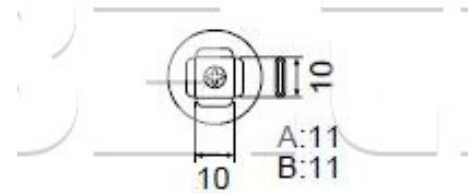

### Popis

Tryska A1188B-PLCC 9x9 mm pro pájení a odpájení horkým vzduchem.

### Obsah balení

Tryska A1188B-PLCC 9x9 mm

### Technická data

Název parametru	Hodnota
Rozměr pouzdra	9x9 mm
Typ pouzdra	PLCC
Výrobce	Hakko