

Tryska A1203B-QFP 35x35 mm

Obj. číslo:	102000748
Dostupnost:	4 - 8 týdnů
Cena:	6 178,00 CZK / ks 7 475,38 CZK / ks vč. DPH

platná ke dni: 2.6.2026

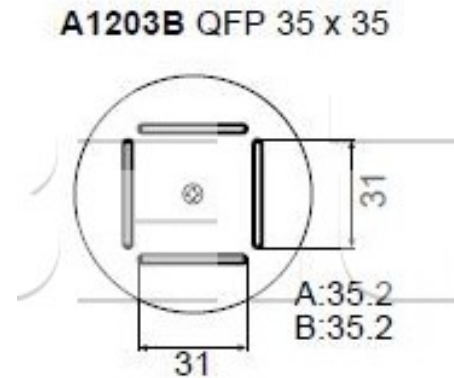

Popis

Tryska A1203B-QFP 35x35 mm pro pájení a odpájení horkým vzduchem.

Obsah balení

Tryska A1203B-QFP 35x35 mm

Technická data

Název parametru	Hodnota
Rozměr pouzdra	35x35 mm
Typ pouzdra	QFP
Výrobce	Hakko