

## Tryska A1262B-QFP 12x12 mm

<b>Obj. číslo:</b>	102000756
<b>Dostupnost:</b>	4 - 8 týdnů
<b>Cena:</b>	<b>2 726,00 CZK / ks</b> 3 298,46 CZK / ks vč. DPH

platná ke dni: 20.5.2026

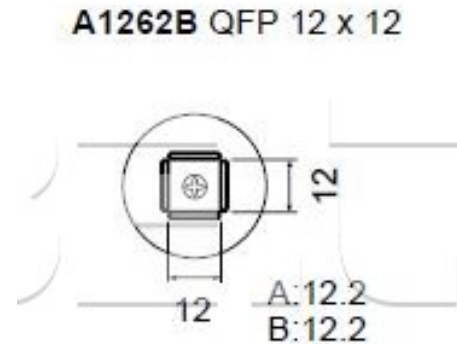

### Popis

Tryska A1262B-QFP 12x12 mm pro pájení a odpájení horkým vzduchem.

### Obsah balení

Tryska A1262B-QFP 12x12 mm

### Technická data

Název parametru	Hodnota
Rozměr pouzdra	12x12 mm
Typ pouzdra	QFP
Výrobce	Hakko